



EN - Installation instructions
 CA-ES - Instruccions d'instal·lació
 ES-ES - Instrucciones de instalación
 הנקתה תוארוה - HE

Combair/CombairSteamer, all devices
 Combair/CombairSteamer, tots els aparells
 Combair/CombairSteamer, todos los aparatos
 ,CombairSteamer/Combair מירישכמה לכ

תוחיטב תוארוה - Indicaciones de seguridad - Instruccions de seguretat - Safety precautions



Electrical connections must be carried out by competent personnel according to the rules and standards for low voltage installations and according to the requirements of the local electric utility. An appliance supplied ready with a plug must be connected only to an earthed wall socket properly installed according to regulations. For domestic electrical installation, an all-pole mains disconnect device with 3 mm contact gaps must be installed. Switches, plug connections, MCBs and safety fuses that are freely accessible after installation of the appliance and that switch all poles are regarded as permissible isolating devices. Proper earthing and separately routed neutral and protective conductors provide for a safe and trouble-free operation. After completion of the installation, it must not be possible to touch live parts or cables with operational insulation. Check existing installations. Check rating plate for required supply voltage, type of current and fuse protection. Electrical connection using H05VV-F (Td) or CH-N1VV-U (TT) cable or H07V-U (T) installation wires in an insulating sleeve. The connection cable should measure at least 150 cm from the point where it comes out of the wall.

les connexions elèctriques les ha d'instal·lar personal qualificat i ho ha de fer competent d'acord amb les directrius i les normes per a instal·lacions de baixa tensió i d'acord amb la normativa de la companyia elèctrica local. Els aparells endollables només es poden connectar a una presa de corrent amb presa de terra correctament instal·lada. A la instal·lació de la casa hi ha d'haver un dispositiu de desconexió de la xarxa elèctrica de tots els pols amb una obertura de contacte de 3 mm. Els interruptors, endolls, disjuntors automàtics i fusibles que siguin accessibles després de la instal·lació de l'aparell i que commuten tots els conductors dels pols es consideren desconectadors permesos. Una connexió a terra adequada i uns conductors neutres i de protecció separats garanteixen que hi hagi un funcionament segur i sense problemes. Després de la instal·lació, les parts actives i les línies aïllades operacionalment no s'han de poder tocar. Comproveu les instal·lacions antigues. Consulteu la placa de característiques per veure la informació sobre la tensió de xarxa necessària, el tipus de corrent i la protecció per fusible. Connexió elèctrica amb cable H05VV-F (Td), CH-N1VV-U (TT) o cables d'instal·lació H07V-U (T) a mànega aïllant. La longitud del cable de connexió des de la presa de corrent ha de ser d'almenys 150 cm.

Las conexiones eléctricas deben ser realizadas por personal especializado de conformidad con las directrices y las normas aplicables a instalaciones de baja tensión y según los reglamentos de las centrales eléctricas locales. Un aparato listo para ser enchufado debe conectarse únicamente a una base de enchufe con toma de tierra correctamente instalada. En la instalación doméstica debe disponerse de un separador de red omnipolar con una abertura de contacto de 3 mm. Los interruptores, los enchufes, los dispositivos automáticos de protección de línea y los fusibles, a los que puede accederse libremente después de la instalación del aparato y que conmutan todos los conductores polares, se consideran separadores autorizados. Una conexión a tierra en buen estado y los conductores neutros y de protección dispuestos por separado hacen posible un funcionamiento seguro y sin averías. Tras la instalación no deben poder tocarse las piezas conductoras de tensión ni los conductos aislados. Compruebe las instalaciones antiguas. Los datos sobre la tensión de red, el tipo de corriente y la protección por fusibles necesarios figuran en la placa de características. Conexión eléctrica con cable H05VV-F (Td), CH-N1VV-U (TT) o cable de instalación H07V-U (T) con tubo de aislamiento. La longitud del cable de conexión desde la salida de la pared debe ser como mínimo de 150 cm.

תרבח תוארוהל סאתהבו, רומנ חתמ ילעב סינקתמל תונקתלו תויחנהל סאתהב למשחה ירוביח תא עצבל מיאשר סינמוימ מידבוע מע ישאר קספמ תיבב ויכהל שי. תוארוהל סאתהב קראומ עקשל קרו דא רוביחל וכוה רבכש רישכמ רבחל שי. תימוקמה למשחה רשאו רישכמה תנקתה ירחא מהילא עיגהל ותינש, סיכיתנו מייטמוטוא ווחטיב יקספמ, מיעקש, מיקספמ מ"מ 3 לש עגמ חתפ מירשפאמ הנגה תקראהו ילרטינ וילומ, תקדקודמ הקראה. תונקתה יפ לע מידדובמכ מיבשחנ, מיבטקה יכילומ לכ לע מילעופ תונשי תונקתה קודבל שי. מידדובמ מילבכו חתמ יאשוו מיקלח מע עגמ רשפאל ויא הנקתהה ירחא. תולקת אלל החוטב הלעפה H05VV-F לבכ תועצמאב עצובי ילמשח רוביחה. מגדה תיחולב תוחיטבה לעו מרה גוס לע, ילמשחה חתמה לע סינותנ אוצמל ותינ תוחפל תויהל וירצ ריקב עקשהמ רוביחה לבכ ורוצ. דדובמ רוניצב H07V-U (T) הנקתה יכילומ תועצמאב וא CH-N1VV-U (TT), H05VV-F (Td).

מ"ס 150



EN - Installation instructions
 CA-ES - Instruccions d'instal·lació
 ES-ES - Instrucciones de instalación
 הנקתה תוארה - HE

Combair/CombairSteamer, all devices
 Combair/CombairSteamer, tots els aparells
 Combair/CombairSteamer, todos los aparatos
 מירישכמה לכ ,CombairSteamer/Combair



Always wear gloves when handling unpacked appliances. Do not lift appliance by the operating panel or the door handle. Do not indent sides or top of appliance and do not tip over appliance. The niche and gap dimensions given below must be observed to ensure proper ventilation. If used at an altitude of over 2,000 metres, a reduced performance must be expected. Only service personnel is permitted to modify the appliance (incl. inlet and outlet lines and mains cable).

Transporteu els aparells desembalats únicament amb guants. No aixequiu l'aparell pel panell o la nansa de la porta. No empenyeu els laterals ni la part superior de l'aparell i no el bolqueu. Per garantir una bona ventilació, és imprescindible respectar les dimensions dels espais i els buits que s'especifiquen a continuació. A partir d'una altitud de funcionament superior a 2000 m. s. n. M., cal esperar que es produeixi una reducció del rendiment. Les modificacions a l'aparell (inclosos els conductes d'alimentació/desguàs i el cable de xarxa) només les ha de dur a terme el servei d'atenció al client.

Transportar el aparato desembalado únicamente con guantes No elevar el aparato por la chapa ni el tirador de la puerta. No presionar los laterales ni la parte superior del aparato, ni volcar el aparato. Para garantizar una buena ventilación, deben respetarse obligatoriamente las siguientes dimensiones de nicho e intersticio indicadas a continuación. Si se utiliza el aparato en una altura superior a los 2000 m sobre el nivel del mar, cabe esperar una reducción del rendimiento. Las modificaciones en el aparato (incluidos los conductos de alimentación/desagüe y el cable de red) solo deben ser realizadas por el servicio de atención al cliente.

תידי וא הלעפהה לנאפ תועצמאב רישכמה תא מירהל ןיא. תופפכ תועצמאב קר ותוא תאשל שי הדיראהמ רישכמה תאצוה רחאל לע דיפקהל שי, תואנ רורווא חיטבהל ידכ. רישכמה תא תוטהל ןיא, רישכמה לש ויילעה קלחה/תונפדה תא המינפ ןוחלל ןיא. תלדה מייניש. המצועב הדיריל תופצל שי מיה ינפ לעמ מ' 2,000-ל לעמ לש הלעפה הבוגמ. ןלהל מיטרופמש מיחורמהו החמוגה תודימ תוחוקלה תוריש ידי לע קר ועצובי (למשחה לבכבו דוקינה/הקפסאה יווקב ללוק) רישכמב



Observe all local regulations. For installation in inflammable materials, observe the rules and standards for fire protection.

Heu de respectar la normativa local. Quan s'instal·li en material combustible, compliu les directrius i les normes de protecció contra incendis.

Debe observarse la normativa local. En caso de montaje en material inflamable, deben cumplirse las directivas y normas sobre protección antiincendios.

ילעב מינקתמל תונקתו תויחנה לע הרתי הדפקה דיפקהל שי קילד רמוח ןותב הנקתה תעב. תוימוקמה תונקתה לע דיפקהל שי
 שא תוחיטב לעו ןומכ חתמ



21043, 21045, 21047, 21055, 21057, 21068,
21073, 23038, 23049, 23036



1063721-06

EN - Installation instructions
CA-ES - Instruccions d'instal·lació
ES-ES - Instrucciones de instalación
הנקתה תוארה - HE

Comhair/ComhairSteamer, type of construction
Comhair/ComhairSteamer, model
Comhair/ComhairSteamer, modelo
ComhairSteamer/Comhair, מירישכמה לכ

600

Installed in tall unit - En instal·lació elevada - En instalación en altura - ההובג הדיחיב הנקתה

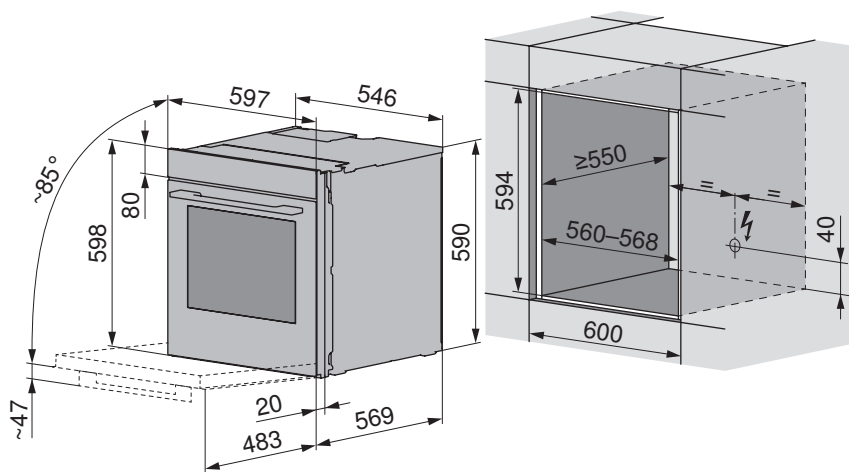

1-phase mains cable without plug
Cable de xarxa monofàsic sense endoll
Cable de red monofásico sin enchufe

עקת אלל 1 הזאפ תשר לבכ

Valid for: - Vàlid per:

Válido para: - ל פקת:

AU, GB, HK, IE, NZ, SG

Mains cable with plug
Cable de xarxa amb endoll
Cable de red con enchufe

עקת סע למשח לבכ

Valid for: - Vàlid per:

Válido para: - ל פקת:

EU, CN, IL, LB, RU, TR, UA

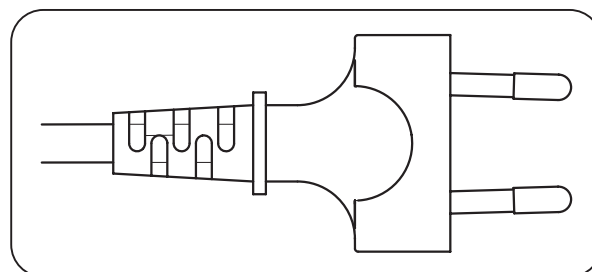
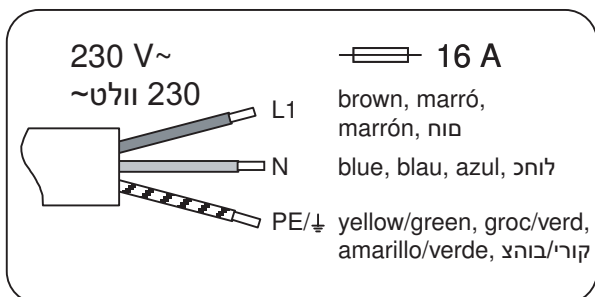



EN - Installation instructions
CA-ES - Instruccions d'instal·lació
ES-ES - Instrucciones de instalación
הנקתה תוארה - HE

Combair/CombairSteamer, type of construction
Combair/CombairSteamer, model
Combair/CombairSteamer, modelo
CombairSteamer/Combair, מירישכמה לכ

600

 The appliance must be installed in a de-energized state
La instal·lació s'ha de fer sense tensió
La instalación se debe hacer sin tensión
למשחה חתמה קוטינ רחאל קר עצבתהל תבייח הנקתהה

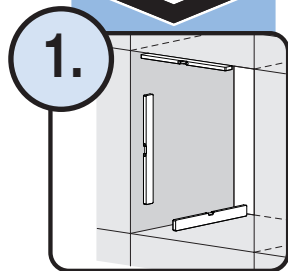

1. Check perpendicularity of niche
Comproveu que el nínxol estigui a nivell
Comprobar que el nicho se encuentra en ángulo recto
יארק תסלופמ החמוגהש קודב

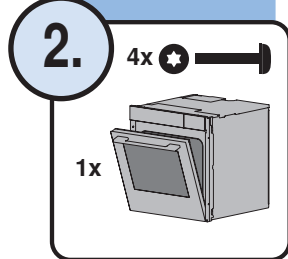

2. Check appliance/fasteners
Comproveu l'aparell/material de muntatge
Comprobar aparato/material de montaje
הבכרהה ירזיבא/רישכמה תא קודב

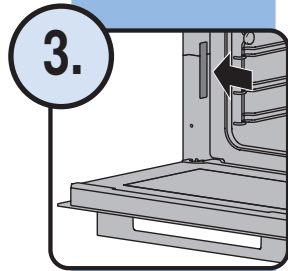

3. Check connected loads
Comproveu els valors de connexió
Comprobar valores de conexión
רוזיחה יכרע תא קודב
For installation, connected loads must correspond
Els valors de connexió han de coincidir per a la instal·lació
Los valores de conexión deben coincidir para el montaje
הנקתהב שורדל מיאתהל מיבייח רוזיחה יכרע

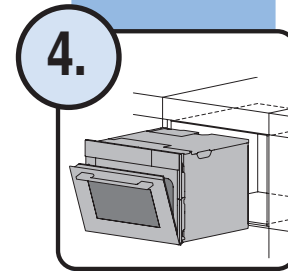

4. Place appliance in front of the niche
Col·loqueu l'aparell davant del nínxol
Colocar el aparato delante del nicho
החמוגה לומ רישכמה תא מקמ

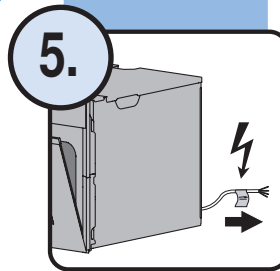

5. Connect cable
Connecteu el cable
Conectar el cable
לבכה תא רבח
Connect cable to connecting terminals in accordance with connection plate
Connecteu el cable al terminal segons la placa de connexions
Conectar el cable según la placa de conexiones en el borne de conexiones

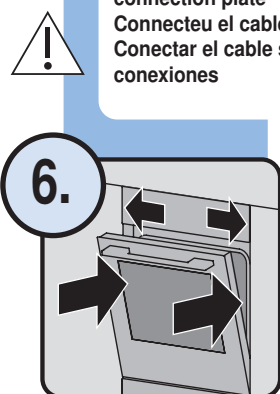



6. Push completely in and align appliance
Empenyeu l'aparell completament i alineeu-lo
Insertar, orientar por completo el aparato
רשוים אוהש אדוו פוסה דע רישכמה תא פחד
יטולחל
מירוזיחה תיוות יפל מירבחמל לבכה תא רבח

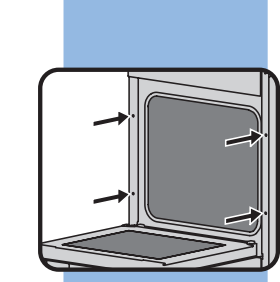

7. Secure appliance to niche
Caragoleu l'aparell al nínxol
Atornillar el dispositivo en el nicho
החמוגל רישכמה תא גרבה



4x  
Frontal for 60 cm wide appliance
Frontal per a aparells de 60 cm d'amplada
Frontal con anchura del aparato de 60 cm
מ"ס 60 לש בחורב ימדקה קלחב

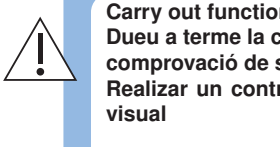

Carry out function and safety checks
Dueu a terme la comprovació de funcionament i la comprovació de seguretat
Realizar un control de funcionamiento y una comprobación visual
תוחיטב תקידבו תוידוקפת תקידב עצב

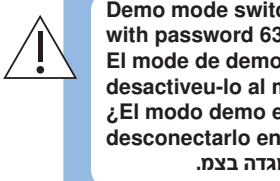

Demo mode switched off? If not, switch off in service menu with password 6301.
El mode de demostració està desactivat? Si no és així, desactiveu-lo al menú de servei amb la contrasenya 6301.
¿El modo demo está desconectado? Si no es así, desconectarlo en el menú de servicio con la contraseña 6301.
6301 המסיס מע תורישה טירפתב הבכ, אל מא זיובכ המגדה בצמ.